

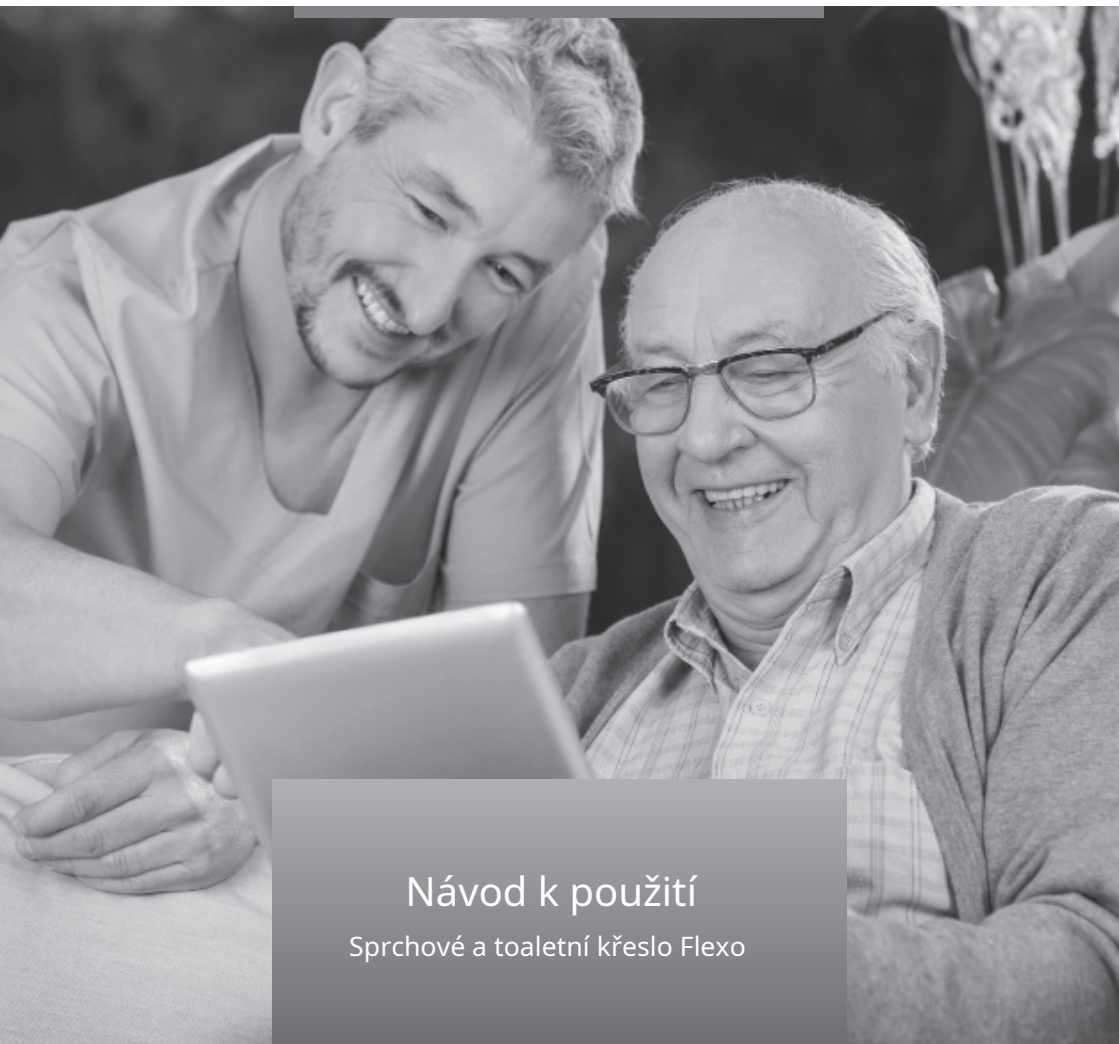

If caregivers have a choice, they choose Lopital



Návod k použití

Sprchové a toaletní křeslo Flexo



Návod k použití

(IFU5199-2025-01 EN)

Flexo

Sprchové a toaletní křeslo



Sprchové a toaletní křeslo Flexo: 5100 5199

Basic UDI-DI: 872025610303551005199GC



If caregivers have a choice, they choose Lopital

Důležité:

Před použitím Flexo si pečlivě přečtěte tyto pokyny!

Datum prvního použití

Uživatel

Jméno

Adresa

Výrobce

Lopital Nederland B.V. Laarakkerweg 9,

5061 JR Oisterwijk

T +31 (0)13 5239300

www.lopital.com

info@lopital.nl

Výhradní distributor pro ČR

Pro CleanLife s.r.o.

















Rybná 716/24, 110 00 Praha

T +420 608 837 006

www.cleanlife.cz

info@cleanlife.cz

Všechny pomůcky vyráběné společností Lopital splňují následující normy pro zdravotnické prostředky třídy 1 (MDR (EU) 2017/745).

Vysvětlení symbolů v „návodu k použití“ a na štítcích			
	Poznámka		Dodržujte pokyny k použití
	Datum výroby		Přečtěte si o čištění a dezinfekční protokol
	Informace o výrobcí		Antibakteriální
	Číslo položky		Teplota
	Sériové číslo		Tlak vzduchu
	Evropská shoda		Úroveň vlhkosti
	Lékařský prostředek		Maximální zatížení
	Datamatrix GS1 obsahující následující informace: (01) Globální číslo obchodní položky (mezinárodně jedinečné číslo položky) (11) Datum výroby (21) Sériové číslo		Uchovávejte zařízení mimo dosah tepla, horkých povrchů, jisker, otevřeného ohně a jiných zdrojů zapálení. Zákaz kouření.

Obsah

1.	Úvod	5
1.1.	Úvod	5
1.2.	Bezpečnost	5
1.3.	Záruka	7
2.	Použití	8
2.1.	První použití	8
2.2.	Práce s křeslem FLEXO	9
3.	Provoz	10
3.1.	Blokování kol	10
3.2.	Opěrky nohou	10
3.3.	Loketní opěrky s předním zavíráním	12
3.4.	Pohyb nahoru / dolů	13
3.5.	Funkce toalety	13
3.5.1.	V kombinaci s toaletou	13
3.5.2.	Použití podložní mísy nebo kbelíku	14
4.	Čištění a údržba	15
5.	Podmínky prostředí	16
6.	Demontáž součástí	17
7.	Technická specifikace	17
7.1.	Konstrukce	17
7.2.	Pohon	17
7.3.	Rozměry	17

1. Úvod

1.1 Úvod

Výškově nastavitelná sprchová a toaletní židle Flexo je zdravotnická pomůcka pro ergonomicky zodpovědnou péči a mytí klientů. Pohodlí je prvořadým hlediskem jak pro klienta, tak pro pečovatele. Flexo lze také použít jako toaletní židli v kombinaci s podložní mísou/kbelíkem nebo toaletou. Flexo se skládá ze základního rámu a židle. Židle poskytuje stejné pohodlí jako běžná židle a nabízí stejnou míru opory. Židle lze hydraulicky výškově nastavit vzhledem k základnímu rámu. Flexo je tedy multifunkční zařízení.



Rám přístroje Flexo má antibakteriální povlak. Povlak obsahuje ionty stříbra. Antibakteriální povlak na bázi iontů stříbra zabraňuje množení a šíření nebezpečných mikroorganismů, jako jsou bakterie, plísňe a řasy. Účinnost byla potvrzena v několika testech. Množství choroboplodných zárodků bylo prokazatelně sníženo v krátkém čase na 99,99 %. Povlak působí pouze na bakterie, které se nacházejí na povrchu, a nikoli na mikroorganismy přenášené vzduchem. Povlak chrání uživatele nebo jiné osoby před bakteriemi, choroboplodnými zárodky, viry nebo jinými škodlivými organismy způsobujícími onemocnění. Na znečištěném povrchu povlak ztrácí své antibakteriální vlastnosti. Proto je stále nutné řádné čištění a dezinfekce.

Předpokládaná technická životnost Flexo je 10 let za předpokladu, že se provádí denní a pravidelná údržba dle stanoveného harmonogramu údržby (*Viz kapitola 4. Čištění a údržba*).

Flexo je zdravotnický výrobek třídy 1 s označením CE. Toto označení je v souladu s nařízením MDR (EU) 2017/745.

1.2 Bezpečnost



Nedodržení následujících bezpečnostních bodů a dalších definic v tomto návodu k použití může vést k nebezpečným situacím. Před použitím si prosím pečlivě přečtěte.

Použití

- Před přesunem klientů se ujistěte, že je brzda Flexo aktivována.
- Před přesunem flexotiskového stroje informujte klienta.
- Abyste se vyhnuli zachycení, nedávejte nohy na spodní rám při zvedání, spouštění nebo naklápění sedadla.
- Před posunutím Flexa nahoru zavřete loketní opěrky předním uzávěrem.
- Ujistěte se, že klient si vždy položí ruce na určené opěrky rukou, aby se zabránilo

možné uvěznění.

- Při přemísťování stroje Flexo mějte područky nebo přední uzávěr spuštěný/zavřený.
- Při pohybu nahoru/dolů si dávejte pozor na překážky.
- Flexo přemísťujte a pohybujte pouze v dolní poloze.
- Při pohybu zařízení Flexo jej neposouvejte nahoru/dolů.
- Vždy se snažte přes překážky přecházet pozpátku (spíše než dopředu).
- Před použitím s toaletou nastavte Flexo do správné výšky.
- Není povoleno zatěžovat Flexo více než 150 kg / 330 lbs.
- Flexo je vhodný pouze pro stěhování a péči o jednu osobu.
- Používejte pouze originální díly dodávané společností Lopital.
- Používejte Flexo v čistém a uklizeném pracovním prostředí.
- S Flexo strojem smí pracovat pouze prokazatelně autorizovaný personál.
- Umístění bazénů se nepovažuje za „normální podmínky“ a podstatně zkrátí životnost některých součástí.
- Flexo nelze použít na povrchu se sklonem větším než 5 stupňů.
- Flexo nelze použít na povrchu se sklonem větším než 10 stupňů dopředu/dozadu.
- Flexo smí být používán pouze v interiéru.

Údržba

- Flexo musí být kontrolován a servisován alespoň jednou ročně.
- V případě poškození sedáku, opěradla nebo zádové opěrky je z hygienických důvodů vyměňte.
- Konstrukční součásti zařízení Flexo smí vyměňovat pouze autorizovaný personál společnosti.
- Servis a údržba se nesmí provádět, když klient sedí na křesle.
- Pokud v důsledku chybného použití, přepravy, nehody nebo nesprávné údržby dojde k deformaci zařízení Flexo, nesmí se již používat a musíte kontaktovat dodavatele.

V případě poruchy musíte kontaktovat společnost CLEANLIFE.

E-mail: info@cleanlife.cz



Sprchové křeslo Flexo by mělo být obsluhováno pouze kompetentním personálem, který má zkušenosti s prací s cílovou skupinou uživatelů a shlédl instruktážní/školicí videa na webových stránkách Lopital.



Flexo byl vyvinut a vyroben pro použití v prostředí profesionální péče.



Provádění konstrukčních změn může ovlivnit bezpečnost zařízení Flexo. Dále zanikají podmínky odpovědnosti a záruky společnosti Lopital. V důsledku toho zařízení Flexo již nesplňuje nařízení MDR (EU) 2017/745 pro zdravotnické prostředky.



Pokud dojde k závažné události související s tímto zdravotnickým prostředkem, která postihne pečovatele nebo klienta, musí být nahlášena společnosti Lopital nebo distributorovi zdravotnického prostředku.

1.3. Záruka

Všechny produkty Lopital jsou dodávány s 5letou zárukou na konstrukční a/nebo materiálové vady, pokud není uvedeno jinak. V případě odlišných záručních podmínek bude přesná doba uvedena na vaší faktuře; tato doba slouží zároveň jako samotná záruka. Součásti a baterie, které podléhají opotřebení, nebudou podléhat záruce, pokud se nejedná o zjevné konstrukční a/nebo materiálové vady.

2. Použití



2.1. První použití

Na straně 7 naleznete komponenty Flexo. V případě poškození mohou tyto díly vyměnit autorizované osoby.



2.2. Práce s flexotiskovým strojem

Krok 1

Sklopte loketní opěrky nahoru nebo otočte přední uzávěr dolů (Viz odstavec 3.3. Loketní opěrky s předním zapínáním).

Krok 2

V případě potřeby sklopte opěrky nohou nahoru nebo je otočte směrem (Viz odstavec 3.2. Opěrky nohou).

Krok 3

Před přepravou osob je nutné zabrzdit Flexo. (Viz odstavec 3.1. Blokování kol).

Krok 4

Klient se může posadit na židli. V případě potřeby klienta podepřete.

Krok 5

Položte obě nohy na stupačky a lýtka se opřete o opěrku lýtek (Viz odstavec 3.2. Opěrky nohou).

Krok 6

Jakmile se klient posadí do křesla, zavřete loketní opěrky (Viz odstavec 3.3. Loketní opěrky s předním zapínáním).

Krok 7

Informujte klienta o procesech, které budete provádět.

Krok 8

Pokud chcete židli pohnout, odbrzděte ji. (Viz odstavec 3.1. Blokování kol).

Židli vždy posouvejte v nízké poloze.



Krok 9

Pokud chcete posunout křeslo nahoru/dolů, musíte zabrzdit (Viz odstavec 3.4. Pohyb nahoru / dolů).

3. Provoz

3.1. Blokování kol

- Brzdu lze na Flexo aktivovat zatlačením modrého okraje (1) na kolečku směrem dolů. (Viz obrázek 1).
- Abyste mohli Flexo sundat z brzd, musíte stejnou hranu na kole posunout nahoru poklepáním na horní stranu hrany (2). (Viz obrázek 1).

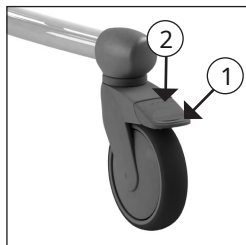

Obrázek 1 Otočné kolo.

Volba: Volant levý přední.

3.2. Opěrky nohou

- Než si klient do křesla Flexo usedne, musí být opěrky nohou sklopeny nahoru. Tím bude zajištěn dostatek prostoru pro snadné usazení. (Viz obrázek 2). Pokud je potřeba více místa, lze opěrky nohou otočit ven (Viz obrázek 3). Nejprve je nutné mírně zvednout opěrky nohou (1) a poté je lze otočit směrem ven (2).
- Pečovatel nebo klient nejprve zvedne jednu nohu; poté může sklopit opěrku nohou dolů. (Viz obrázek 4). Stejný postup se poté provede s druhou nohou.



Tuto součást vždy po použití nasadte zpět na židli. Zabráníte tak její ztrátě.



Obrázek 2 Sklápění stupaček.

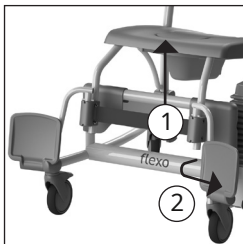

Obrázek 3 Vytočení stupaček.



Obrázek 4 Sklápění stupaček.

Volba: Komfortní opěrky nohou.

Pohodlné opěrky nohou poskytují nohám dodatečnou oporu. Pohodlné opěrky nohou lze nastavit na délku i podle úhlu sedu. Úhel opěrky nohou lze nastavit do 4 poloh. (Viz obrázek 5 až 8) Chcete-li změnit úhel sezení, musíte uvolnit pojistný kolík. Jakmile určíte správnou polohu, znovu zablokujte úhel sezení komfortní opěrky. (Viz obrázek 9).



Ujistěte se, že pojistný kolík dobře zapadne do jednoho ze 4 otvorů.

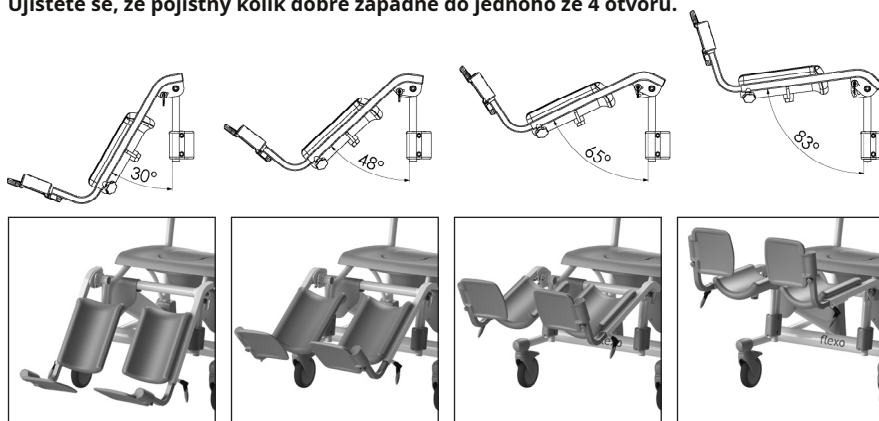

Obrázek 5 až 8 Nastavitelný úhel sezení.

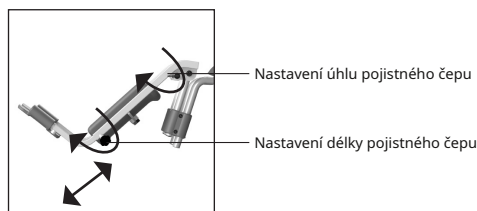

Obrázek 9 Zajišťovací kolíky.

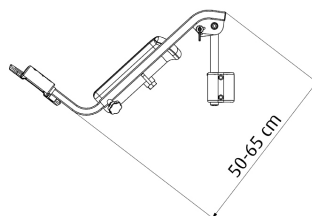

Pro nastavení délky opěrek nohou musíte uvolnit pojistný kolík pod nimi mírným povelím. (Viz obrázek 9)

Zvolte správnou délku opěrky nohou a znovu utáhněte pojistný kolík.



Jakmile je nutné podepřít zátěž, ujistěte se, že jsou opěrky nohou správně zajištěny jak v úhlu sedu, tak i v délce.



Vždy tyto díly umístěte na sedadlo, jakmile je skončíte používat. Tím se vyhnete jejich hledání.

3.3. Loketní opěrky s předním zapínáním

- Pokud se klient posadil na Flexo, lze sklopit loketní opěrky s předním zapínáním; ty se pak otočí pro dotyčnou osobu.
- Loketní opěrky s předním zapínáním jsou zajištěny v horizontální poloze.
- Loketní opěrky lze odemknout stisknutím bezpečnostní západky v závěsném bodě na rámu (Viz obrázek 10). Loketní opěrky lze pak pro klienta vyklopit a složit.
- Při sklápění/sklápění loketních opěrek vždy chraňte klienta.
- Loketní opěrky lze také použít jako oporu při sezení nebo vstávání. Upozorňujeme, že loketní opěrky nejsou zajištěny ve všech polohách.

Volba: Loketní opěrky s dvojitým zamykáním.

- Příkladový zámek zajišťuje, že přední uzávěr je zajištěn i při otočení (Viz obrázek 11–12).

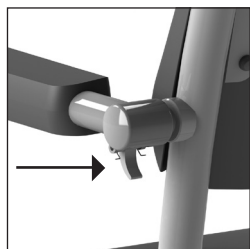

Obrázek 10 Loketní opěrka.

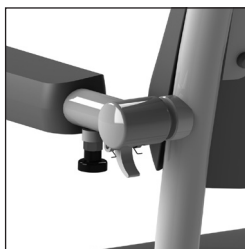

Obrázek 11 Loketní opěrka s dvojitým zajištěním.



Obrázek 12 Loketní opěrka se ukázala ven.

Volba: Rovná loketní opěrka.

Nezávislé skládací loketní opěrky se snadno skládají nahoru. Chrání uživatele při pohybu loketních opěrek nahoru a dolů. Ve složené poloze by se neměly samy spustit zpět dolů; v ostatních případech se poraďte s dodavatelem.



Obrázek 13 Rovná loketní opěrka.



Při sklápění loketních opěrek se vyhněte bodu závěsu, abyste zabránili možnému zachycení.



Při sklápění loketních opěrek dbejte na to, aby se mezi loketní opěrku a opěrku zad nedostaly prsty ani jiné části těla.



Loketní opěrky ani přední zapínání nesmí být používány jako páka (např. při přejíždění židle přes překážku) ani jako madlo pro tlačení/tahání. Nesmíte na ně ani sedět. Mohlo by dojít k poškození židle Flexo a/nebo k nebezpečí.

3.4. Pohyb nahoru / dolů

Pohyb nahoru

- Pokud klient sedí v křesle, nejprve zabrzděte kolečka a poté křeslo zvedněte.
- Židle se posune nahoru, pokud jemně a rovnoměrně sešlápnete dlouhou část nožního pedálu. (Viz obrázek 14).
- Během používání pedálu bude ošetřovatel stát u dlouhé hrany Flexo, aby si nemohl odklonit horní část těla od nohou.
- Během pohybu směrem nahoru udržujte kontakt s klientem.

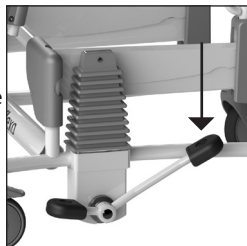

Obrázek 14 Pohyb nahoru.



Při pohybu nahoru se poloha židle nakloní od 3° do maximálně 20° dozadu.

Pohyb dolů

- Komponenta křesla se pohybuje dolů sešlápnutím krátké části nožního pedálu (Viz obrázek 15).
- Součást křesla se spouští vlivem gravitace. Rychlost spouštění lze upravit jemným sešlápnutím pedálu.
- Během pohybu směrem dolů udržujte kontakt s klientem.

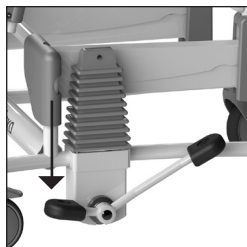

Obrázek 15 Pohyb směrem dolů.



Před sklopením křesla dolů zkontrolujte, zda se v jeho blízkosti nenacházejí žádné osoby ani předměty.

3.5. Funkce toalety

3.5.1 V kombinaci s toaletou

- Flexo lze také přesouvat nad toaletou.
- Než si osoba do židle posadí, odstraňte ze sedáku vložku.
- Jakmile se osoba posadí a loketní opěrky jsou zavřené, musí ošetřovatel přesunout Flexo do vhodné výšky.
- V případě potřeby posuňte Flexo nahoru nebo dolů, abyste dosáhli správné polohy.
- Flexo lze nyní přesunout dozadu nad toaletu.

- V případě potřeby spusťte Flexo dolů, abyste dosáhli správné polohy.



Flexo se nehodí na každou toaletu.

3.5.2 Použití podložní mísy nebo kbelíku

- Pokud se Flexo používá jako toaletní křeslo, lze do speciálních vodítek pod sedákem umístit podložní mísu nebo kbelík z nerezové oceli/plastu.
- Noční mísa nebo kbelík se zasouvá z opěradla židle (Viz obrázek 16).
- Pokud používáte plastovou podložní mísu Lopital, musíte ji posunout co nejvíce dopředu. (Viz obrázek 17).
- Pokud používáte podložní mísu nebo kbelík z nerezové oceli, lze mísu umístit do 2 poloh pod sedákem. V přední části sedáku (Viz obrázek 18) nebo v zadní části sedadla (Viz obrázek 19).

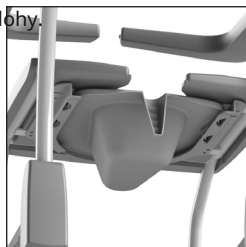

Obrázek 16 Podložní mísa.



Obrázek 17 Plastová podložní mísa Lopital.



Aby se předešlo zraněním, doporučujeme pečovateli, aby předtím, než si klient na židli usedne, vyjmul ze sedáku vložku a vložil do něj kbelík nebo podložní mísu.



Plastovou podložní mísu Lopital, podložní mísu z nerezové oceli a kbelík je nutné po použití vyčistit a dezinfikovat, například v myčce podložních mís.



**Pokud je plastová podložní mísa Lopital, podložní mísa z nerezové oceli
Pokud byl použit kbelík nebo kbelík, musí být před přemístěním nebo nastavením výšky židle z ní odstraněn.**



Obrázek 18 Nerezová podložní mísa, přední strana.



Obrázek 19 Nerezová podložní mísa, zadní strana.

4. Čištění a údržba

Flexo je nutné po každém použití čistit vodou a běžnými čisticími prostředky pro domácnost. Součástí z integrované PUR pěny s IMC povlakem by měly být důkladně vyčištěny a dezinfikovány. Nepoužívejte žádné abrazivní ani jiné agresivní čisticí prostředky. V případě potřeby lze PUR součásti dezinfikovat roztokem 70% ethanolu nebo propanolu.

Doba, po kterou musí být produkty ponechány na součástech, má významný vliv na životnost PUR součástí. Vzhledem k materiálovým vlastnostem PUR je třeba se vyvarovat kontaktu s ostrými předměty. To by mohlo vést k poškození nebo roztržení materiálu. Závěrem bychom rádi zdůraznili, že i nekritické části PUR součástí je nutné čistit a dezinfikovat.

Pravidelně kontrolujte kola, zda se na nich nenacházejí chlupy, prach a zbytky mýdla, a v případě potřeby je odstraňte. Údržbu a opravy stroje Flexo smí provádět pouze autorizovaný personál.

Harmonogram údržby	
<p>Po každém použití</p>	<ul style="list-style-type: none"> • Židli omyjte vodou a běžnými čisticími prostředky pro domácnost. • Součásti z PUR pěny je nutné čistit a dezinfikovat. • Zkontrolujte, zda jsou přítomny všechny části Flexo, včetně opěrek nohou a odnímatelných částí sedadla.
<p>Týdně</p>	<ul style="list-style-type: none"> • Zkontrolujte kola, zda neobsahují chlupy, prach a zbytky mýdla, a v případě potřeby je odstraňte. • Zkontrolujte, zda židle stále správně funguje.
<p>Každoročně</p>  <p>Service & Onderhoud Tel: +31 (0)13 523 9300 www.lopital.nl</p>	<ul style="list-style-type: none"> • Podle nařízení MDR (EU) 2017/745 o zdravotnických prostředcích musí být křeslo udržováno v souladu s pokyny výrobce. Tento proces bude přednostně prováděn společností Lopital nebo jiným autorizovaným subjektem. Společnost Lopital nabízí možnost nechat křeslo jednou ročně důkladně zkontrolovat a servisovat v rámci pravidelné preventivní údržby. <p>Pro více informací o smlouvě o údržbě kontaktujte prosím svého dodavatele společnost Pro CleanLife s.r.o.</p>

5. Podmínky prostředí

Podmínky během skladování a přepravy

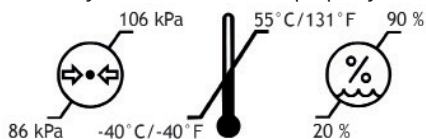

Podmínky během používání

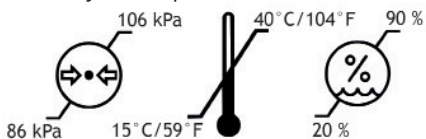

6. Demontáž dílů

Všechny vyměněné nebo demontované díly lze zaslat zpět společnosti Lopital. Díly můžete také nabídnout technikovi ke zničení. Zajistíme, aby všechny díly byly zpracovány způsobem šetrným k životnímu prostředí.

7. Technické specifikace

7.1. Struktura

Rám:	Trubky a desky z nerezové oceli a oceli opatřené dvouvrstevným práškovým lakováním.
Body závěsu:	Nerezová ocel, krycí krytky z plastu.
Kola:	Plast V0, Ø 12,5 cm / 4,9 palce, dvojité blokování.
Podpora těla:	PUR (polyuretan).
Hmotnost:	38 kg / 84 liber
Maximální povolené zatížení:	150 kg / 330 liber
Komfortní opěrka nohou pro hmotnost:	3,6 kg / 8 liber na jednotku

7.2. Pohon

Integrované
hydraulické čerpadlo

7.3. Rozměry

Plocha povrchu:

Šířka 73 cm / 28,7 palce, hloubka 104 cm / 40,9 palce.

Výška sedáku:

Nastavitelné: minimálně 50 cm / 19,7 palce,
maximálně 105 cm / 41,3 palce.

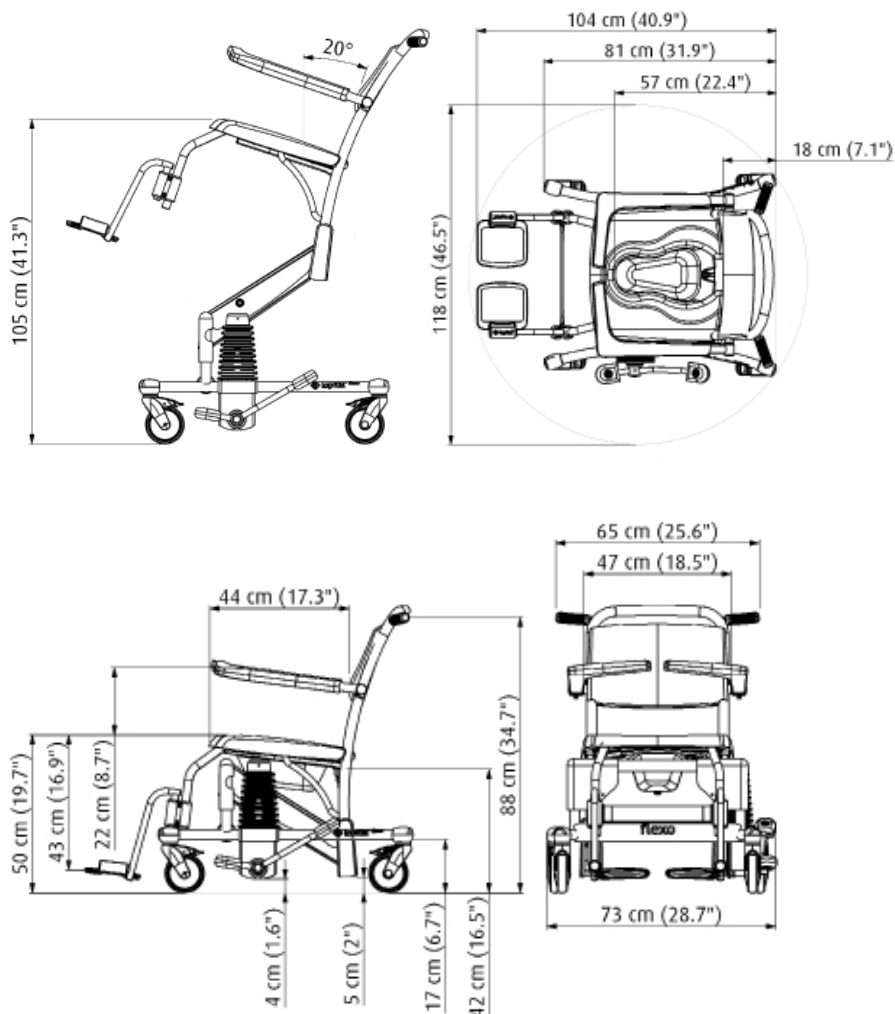



If caregivers have a choice, they choose Lopital



Pro více informací navštivte naše webové stránky:
www.lcleanlife.cz | www.cleanlifeshop.cz

Tel +420 608 837 006, E-mail info@cleanlife.cz

Copyright © 2025 Lopital. Všechna práva vyhrazena.

